

Наименование деталей

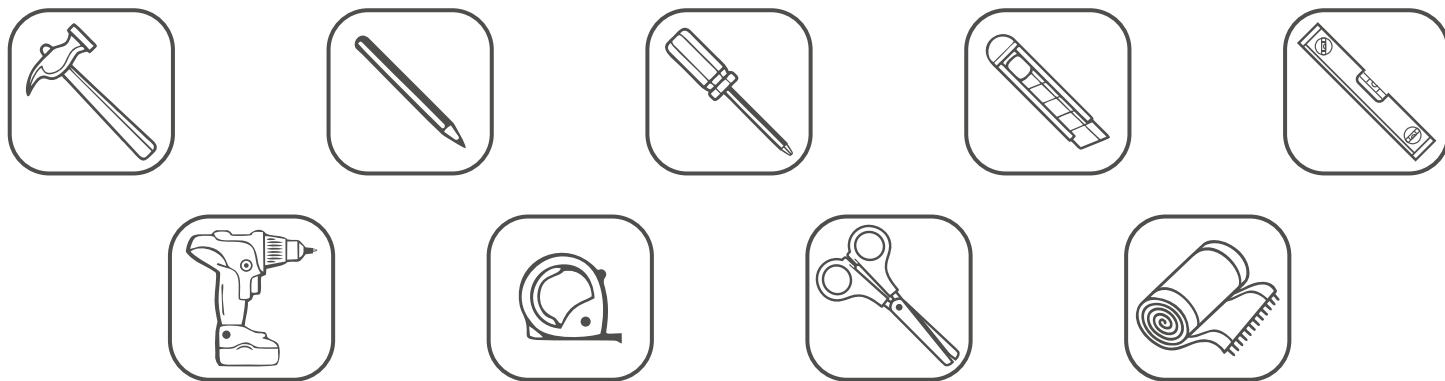







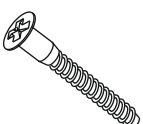

1. Боковина левая	900x305	1 шт.	6. Стенка левая ДВПО	885x392	1 шт.
2. Боковина правая	900x305	1 шт.	7. Стенка правая ДВПО	885x392	1 шт.
3. Полка стационарная	768x304	2 шт.	8. Дверь лев. МДФ	920x397	1 шт.
4. Ригель	768x124	1 шт.	9. Дверь пр. МДФ	920x397	1 шт.
5. Полка вкладная	766x267	2 шт.			

Необходимый инструмент

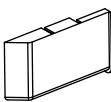
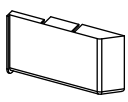

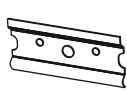
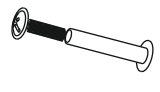
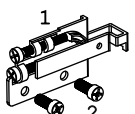
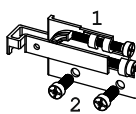
Установите на шуруповерте минимальные обороты!

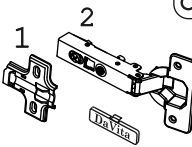
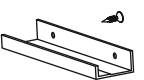
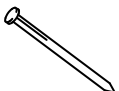
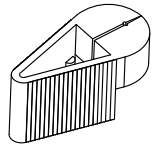
Фурнитура в комплекте

						
Демпфер 4 шт.	Евровинт 50 12 шт.	Загл к ев. винту 12 шт.	Загл. самокл. Д14 53 шт.	Стыков. профиль 1 шт. (L=863)	Заглушка Scarpri-4 лев 1 шт.	Заглушка Scarpri-4 прав 1 шт.
						
Шуруп 4x16 24 шт.	Крепеж полоса 2 шт.	Стяжка 30 мм 3 компл.	Навес Scarpri-4 лев 1 шт.	Навес Scarpri-4 прав 1 шт.	П/д "Дуло" 8 шт.	Петля накл. с доводчиком и с заглушкой 6 шт.
			 <p>Максимальная полезная нагрузка на модуль до 70 кг.</p>			
Ручка P423 2 шт.	Гвоздь 1,6x25 12 шт.	Держатель для гвоздя 1 шт.				



Рис. 1



Рис. 2

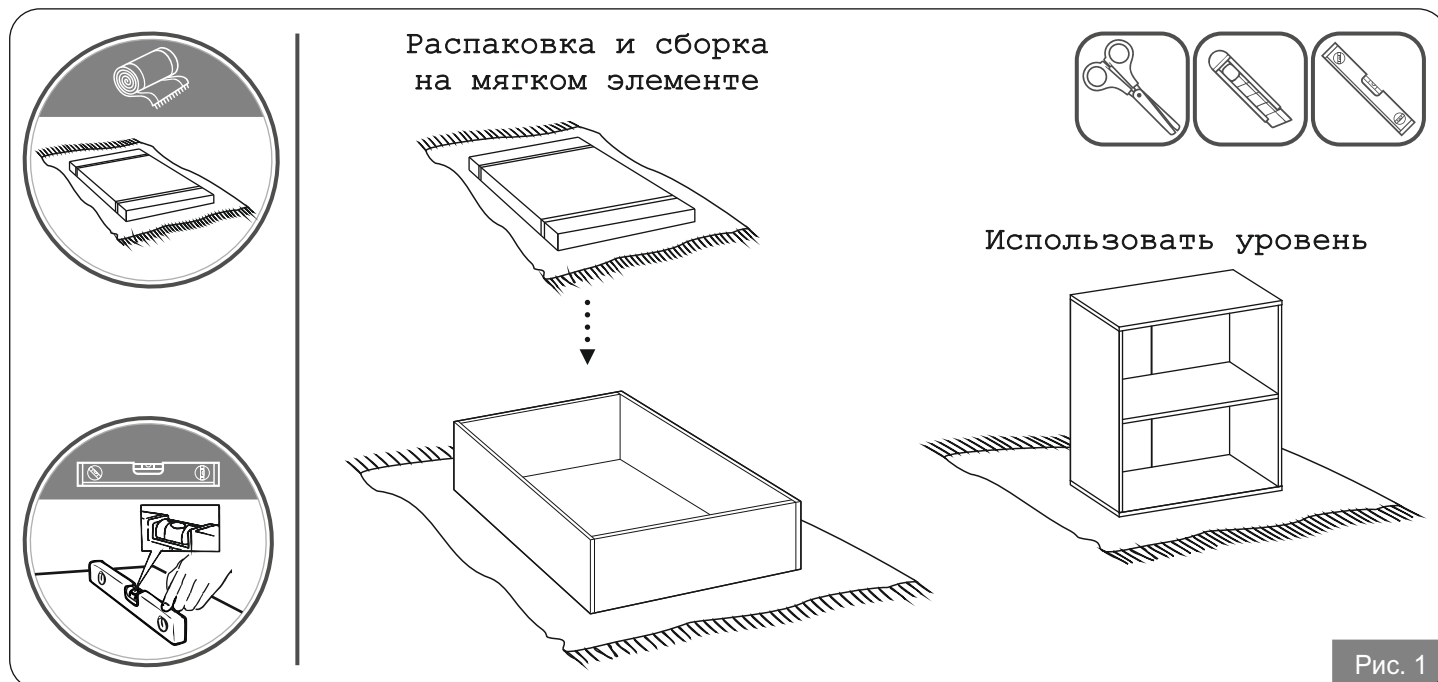

Рис. 3

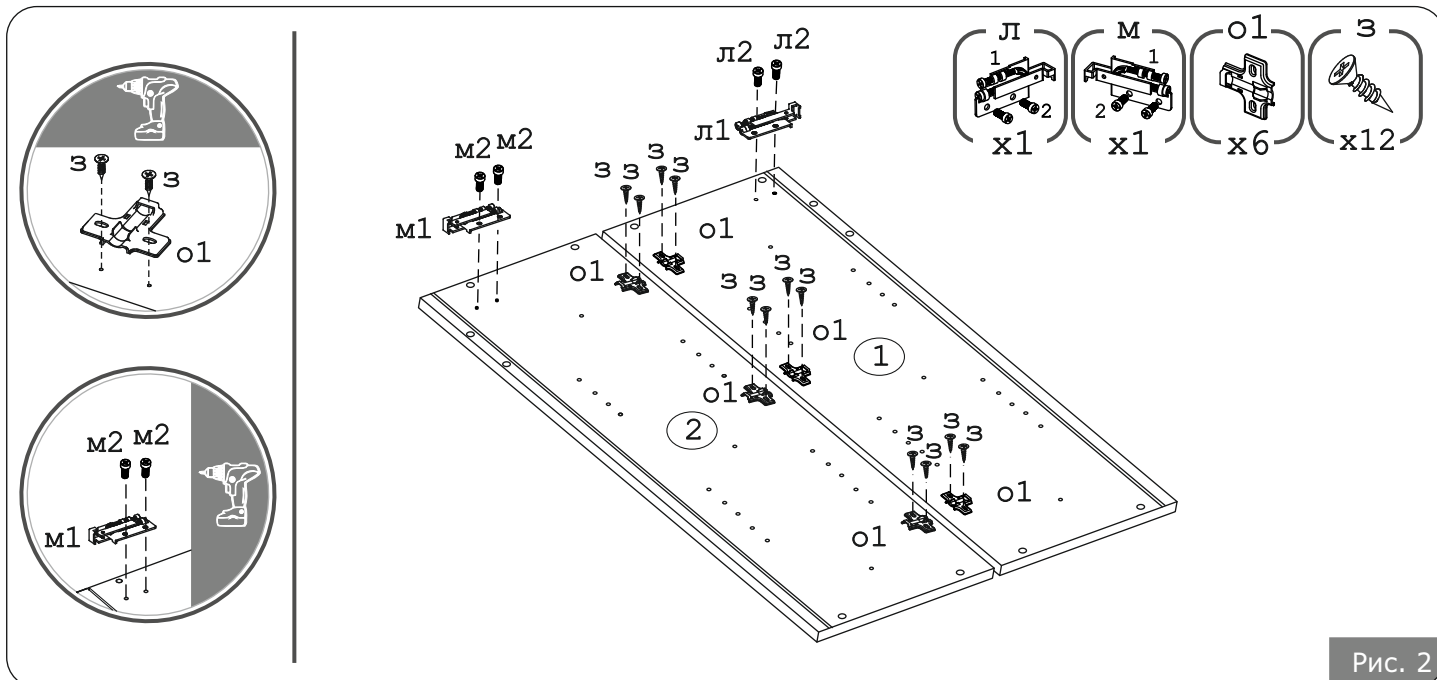

Рис. 4

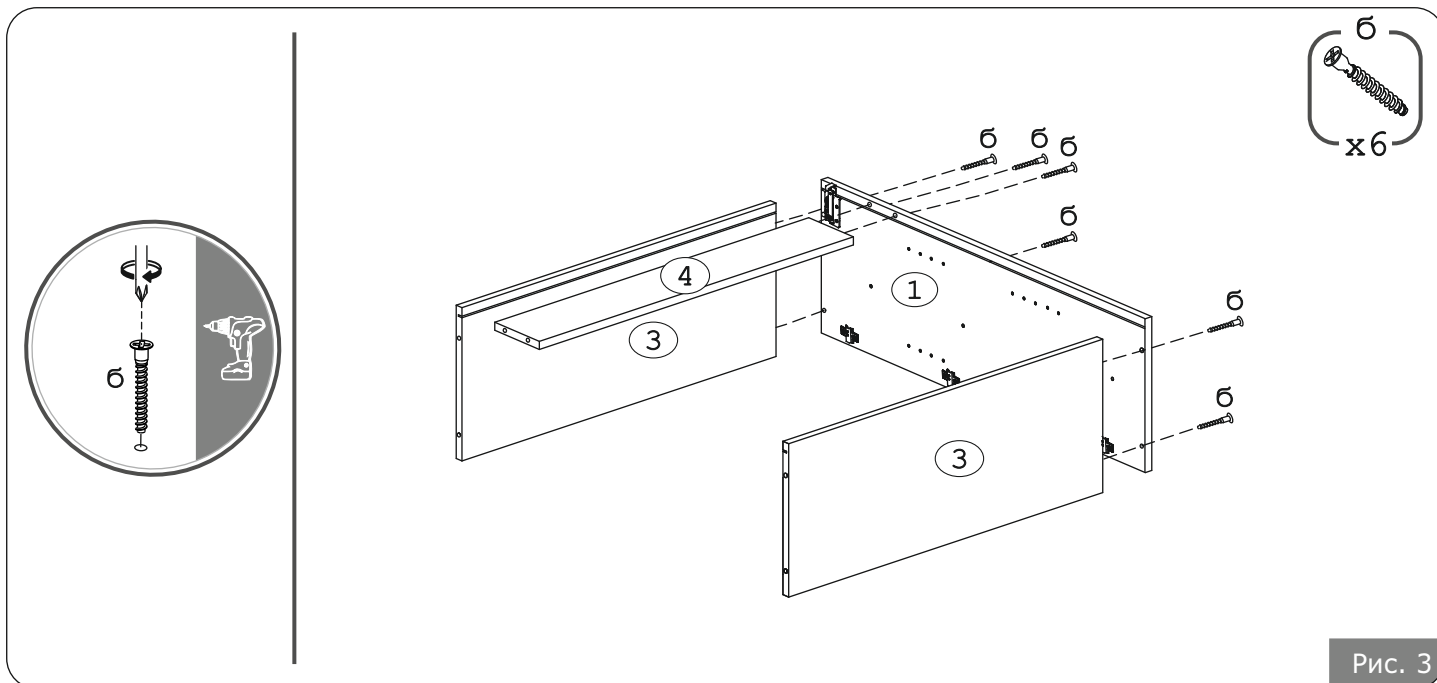

Рис. 5

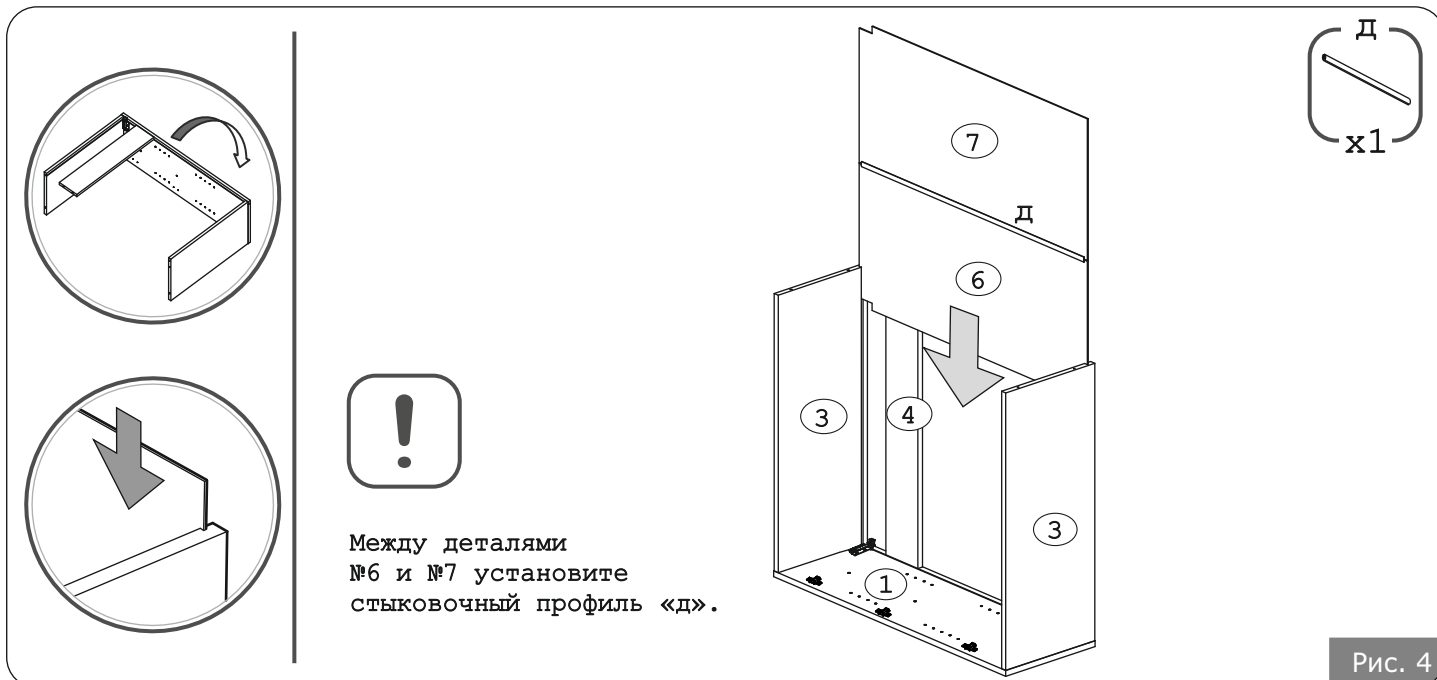

Сторона со
стенкой ДВП

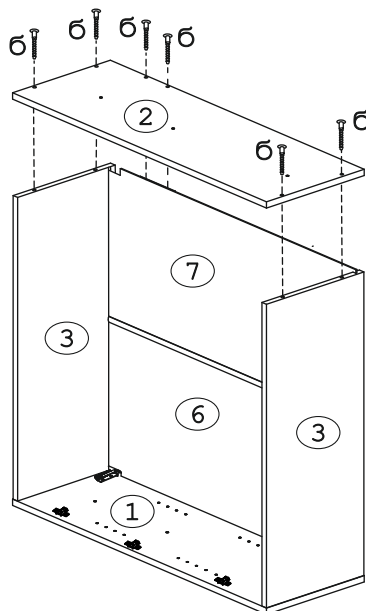
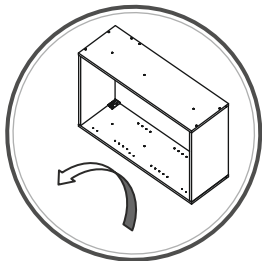
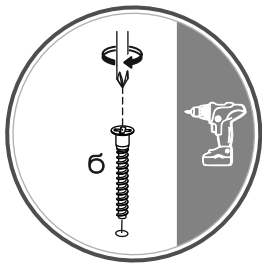
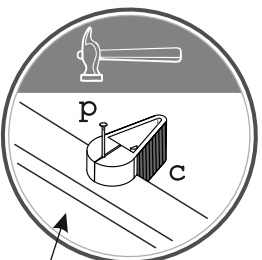
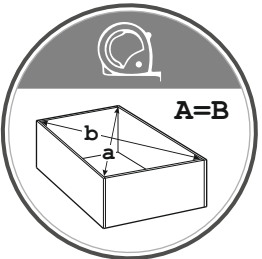

Рис. 6



Рис. 7

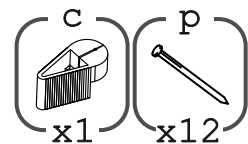
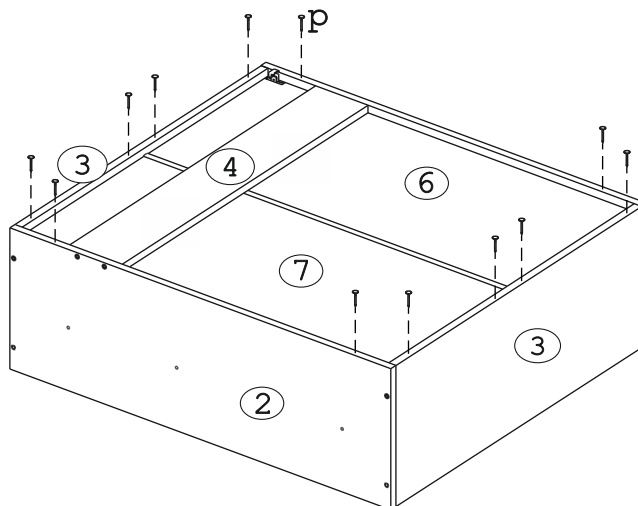

Рис. 8

Регулировка
петель

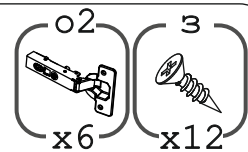
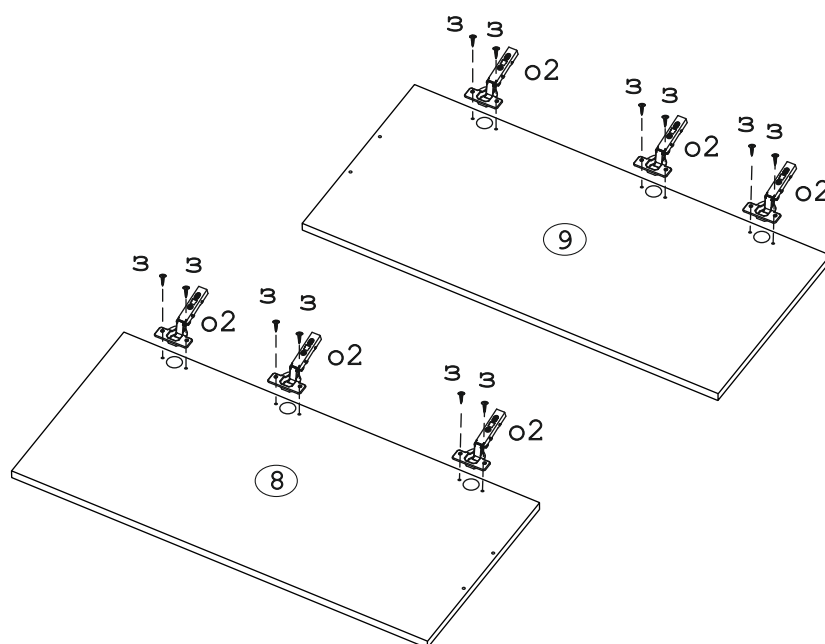
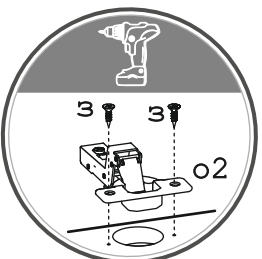

По желанию можно установить ручку или открывать дверь за счет свеса фасада.

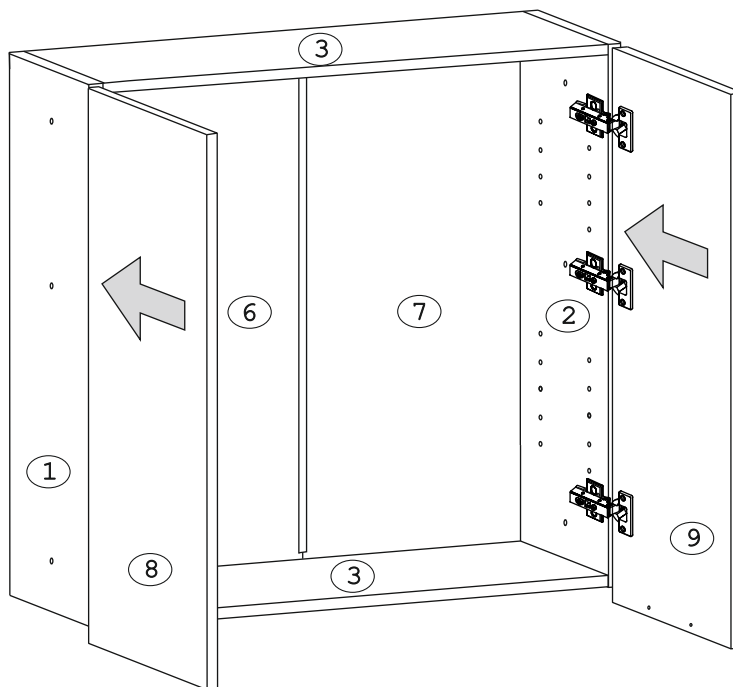
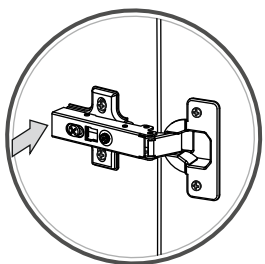
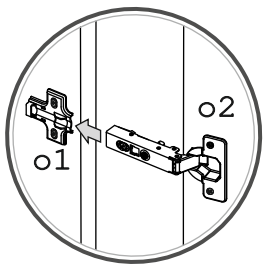
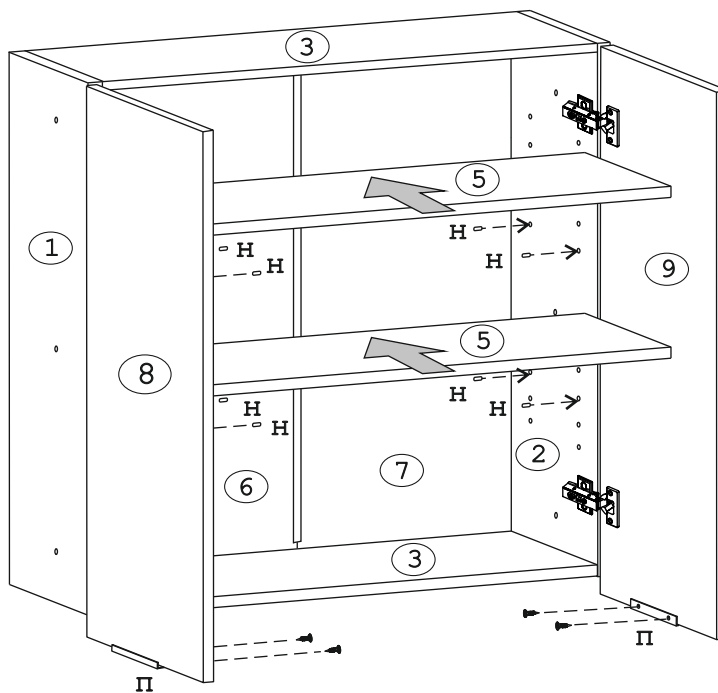
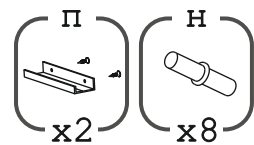
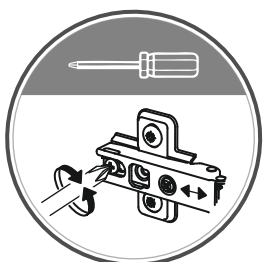
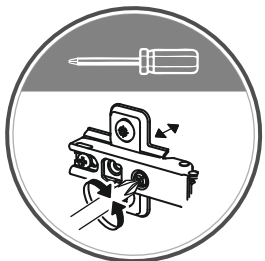
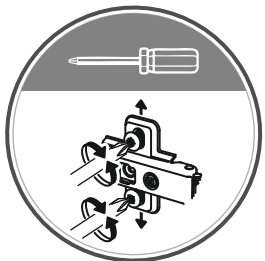
Рис. 9