

Наименование деталей

1. Боковина левая	928x323	1 шт.
2. Боковина правая	928x323	1 шт.
3. Полка стационарная	323x200	2 шт.
4. Полка стац.	304x168	2 шт.
5. Стенка	928x168	1 шт.

Необходимый инструмент

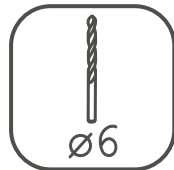
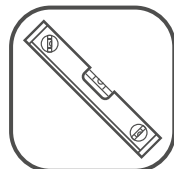

Установите на шуруповерте минимальные обороты!

Фурнитура в комплекте

	а		б		в		г		д		е		ж
Евровинт 50	12 шт.	Загл к ев.винту	12 шт	Стяжка 30 мм	3 компл.	Навес круглый 35 мм	2 шт.	Шуруп 4,2x13	4 шт.	Крюк 5,8x50x12	2 шт.	Дюбель распорный 10x50	2 шт.
	з		и		к		л						
Эксцентрик 16	6 шт.	Дюбель 30 мм	6 шт.	Загл. самокл. Д14	11 шт	Шкант дерев 8x30	8 шт.						



Рис. 1



Рис. 2

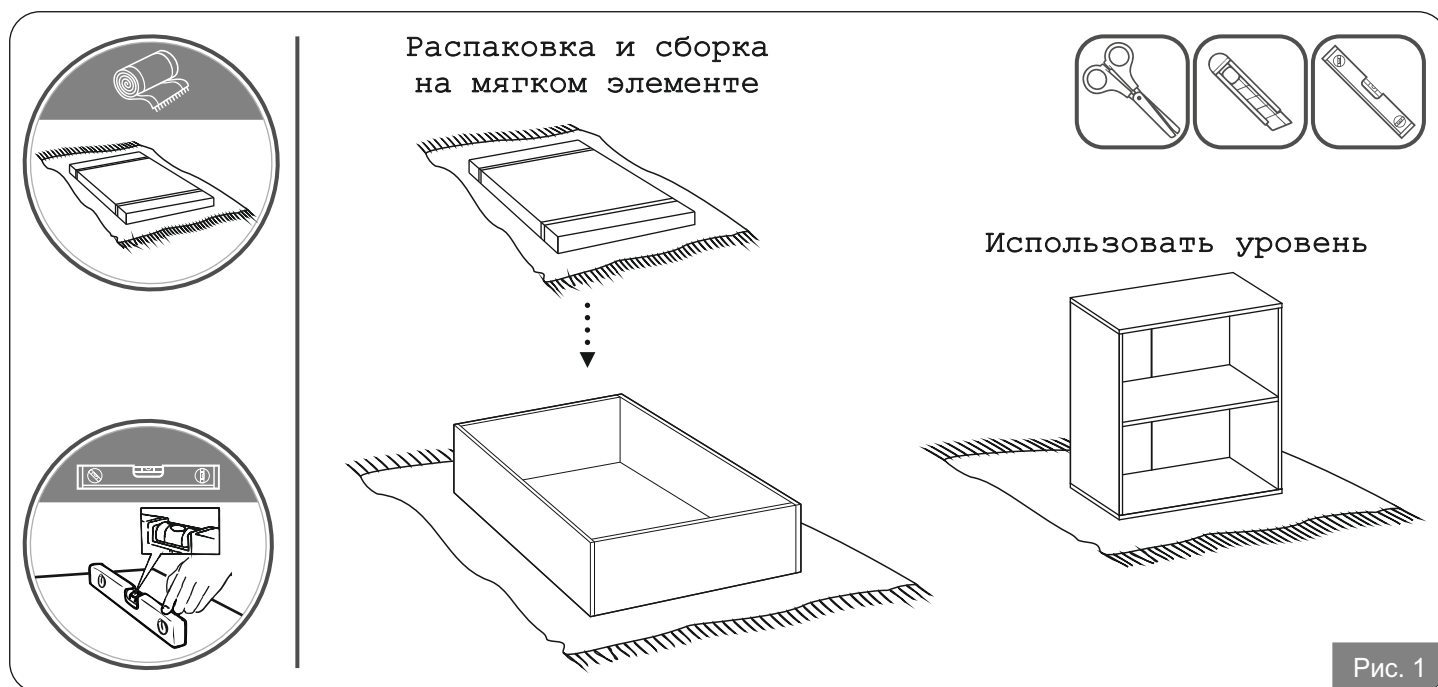

Рис. 3

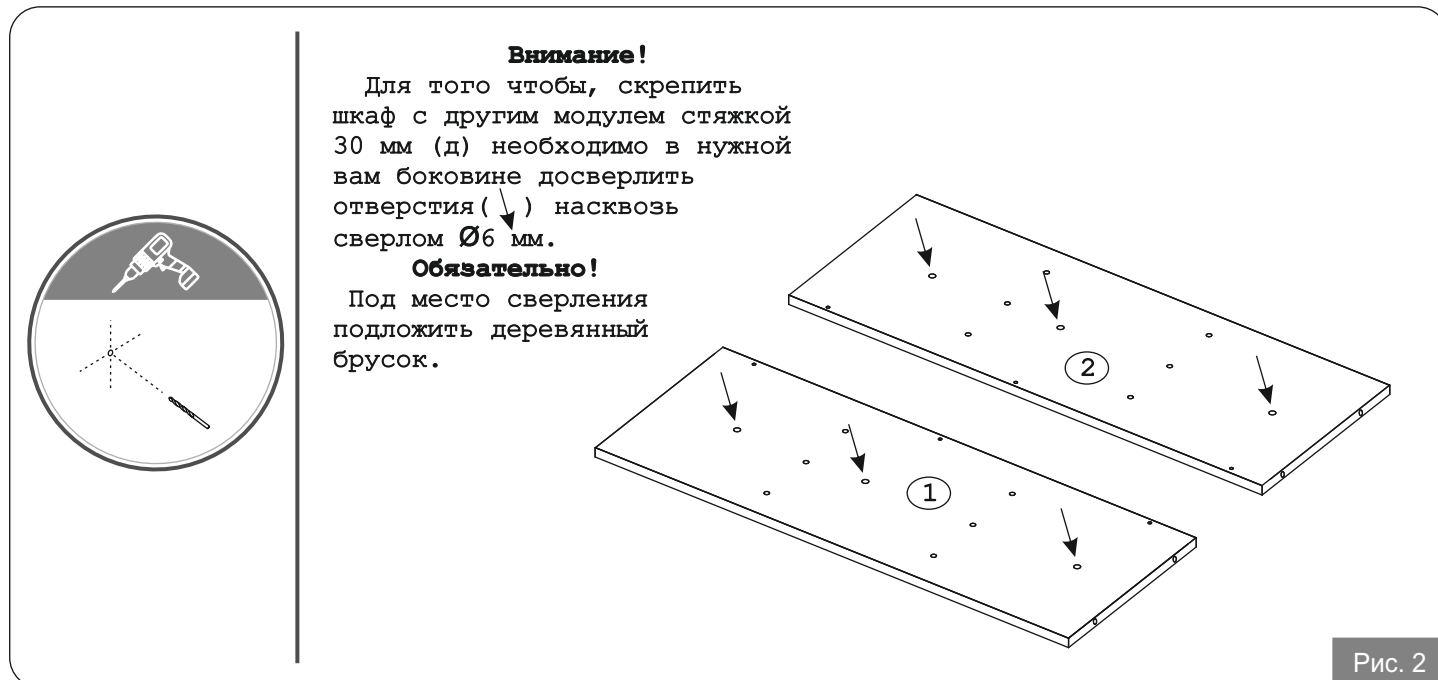

Рис. 4

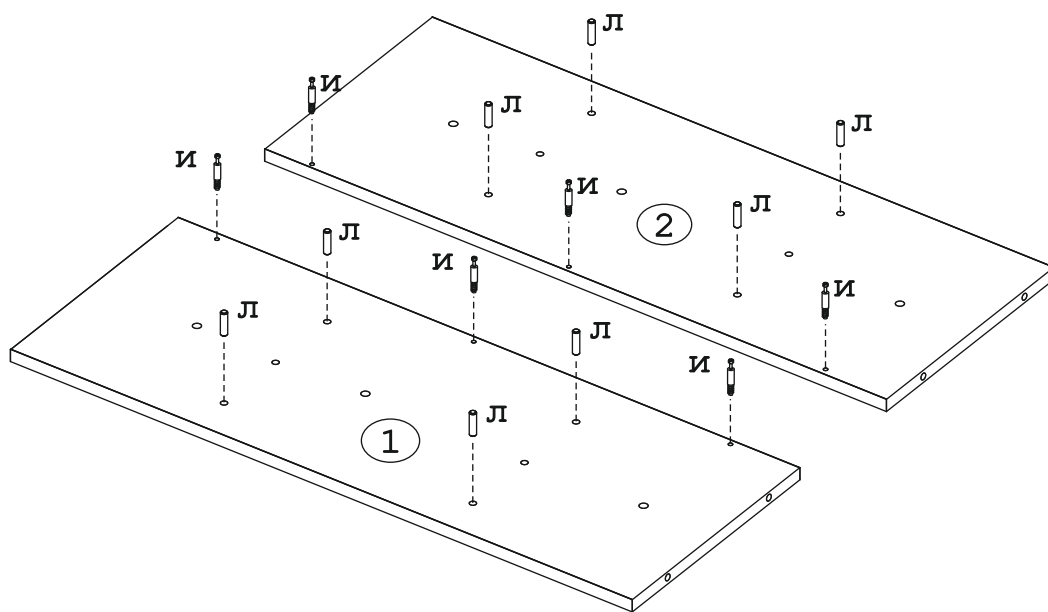
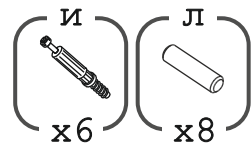
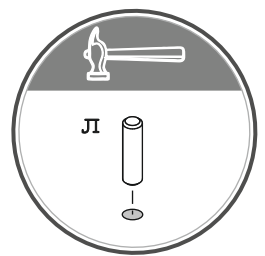
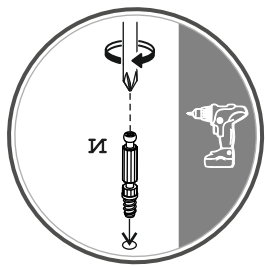

Полку так же можно повесить в горизонтальном положении. Необходимо навесы установить в горизонтальном положении полки, в отверстия указанные стрелками.

Рис. 5

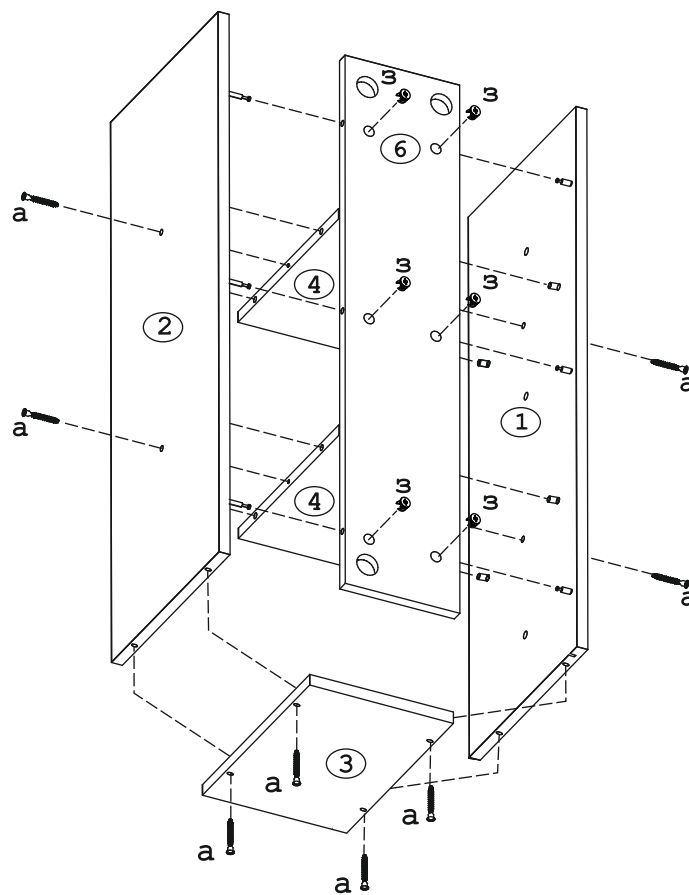
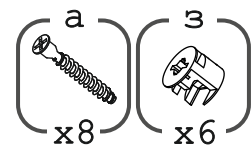
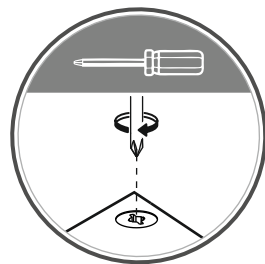
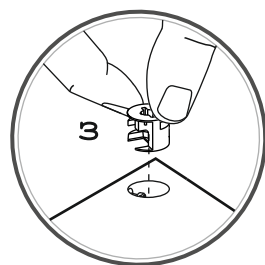
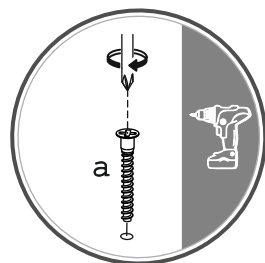
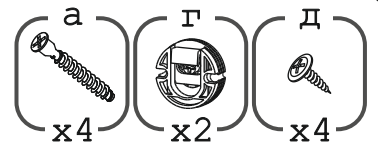
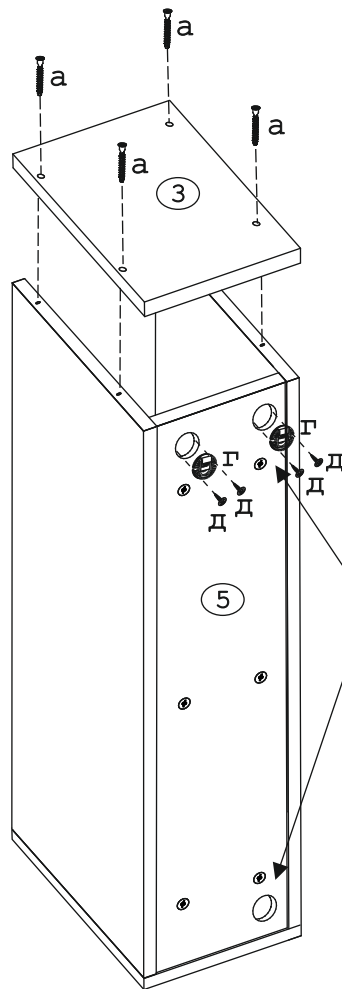
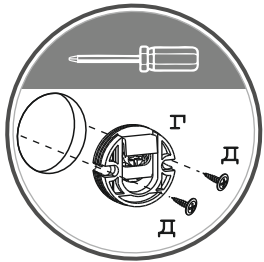
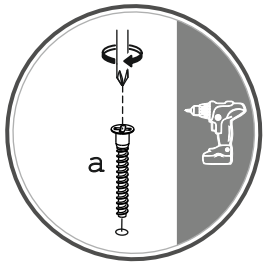
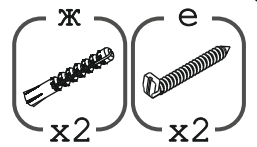
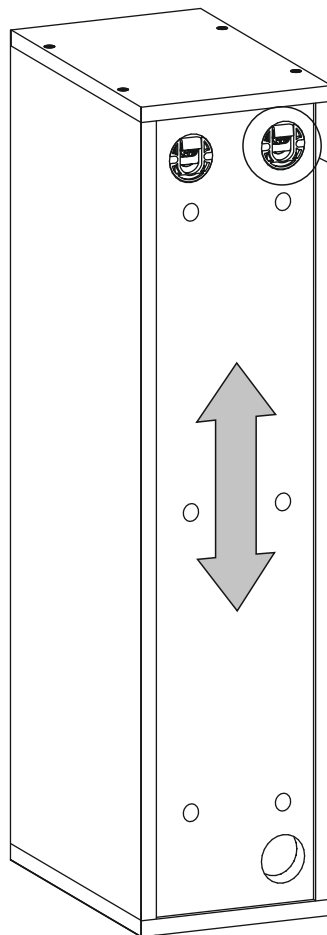
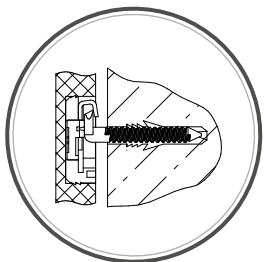
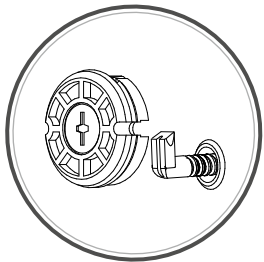

Внимание!
Регулировка навеса производится на снятой полке, путём поворота винта по или против часовой стрелки.

Рис. 6