

Наименование деталей

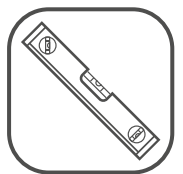

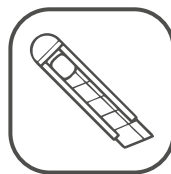







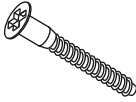



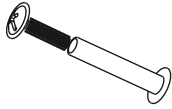
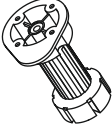

1. Боковина левая	703x509	1 шт.	5. Планка	868x90	1 шт.
2. Боковина правая	703x509	1 шт.	6. Стенка ДВП	200x200	2 шт.
3. Основание	900x510	1 шт.	7. Фасад МДФ	718x99	1 шт.
4. Планка	868x50	1 шт.	8. Фасад МДФ	718x74	1 шт.
			9. Дверь ун. МДФ	711x397	1 шт.

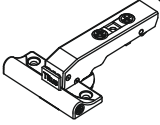
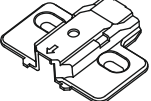
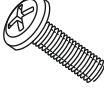
Необходимый инструмент

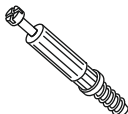

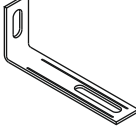
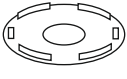
Установите на шуруповерте минимальные обороты!

Фурнитура в комплекте

						
Демпфер 2 шт.	Евровинт 50 13 шт.	Загл к ев.винту 13 шт.	Загл. самокл. Д20 9 шт.	Загл. самокл. Д14 13 шт.	Ручка Р434 1 шт.	Стяжка 30 мм 2 шт.
						
Ножка кухонная 100-110 5 шт.	Заглушка к петле Titus 2 шт.	Шуруп 4x16 44 шт.	Уголок металл 90гр. 4 шт.	Шуруп 3x12 п/сфера 10 шт.	Петля меб 110гр фальшпанель Titus 2 шт.	Монтажная планка петли Titus F0 2 шт.
						
Винт М6x25 2 шт.	Винт М6x40 с пресс шайбой 2 шт.	Шайба М6 4 шт.	Дюбель 30мм 2 шт.	Эксцентрик 16 2 шт.	Уголок регулир. 4 шт.	Заглушка 35 бел. 2 шт.
						
Футорка 9x13 мет 4 шт.	Ключ- шестигран- ник 6 мм 1 шт.	Ограничит. открывания петли 80гр. 2 шт.	Шуруп 3x12 потай 2 шт.			



Рис. 1



Рис. 5

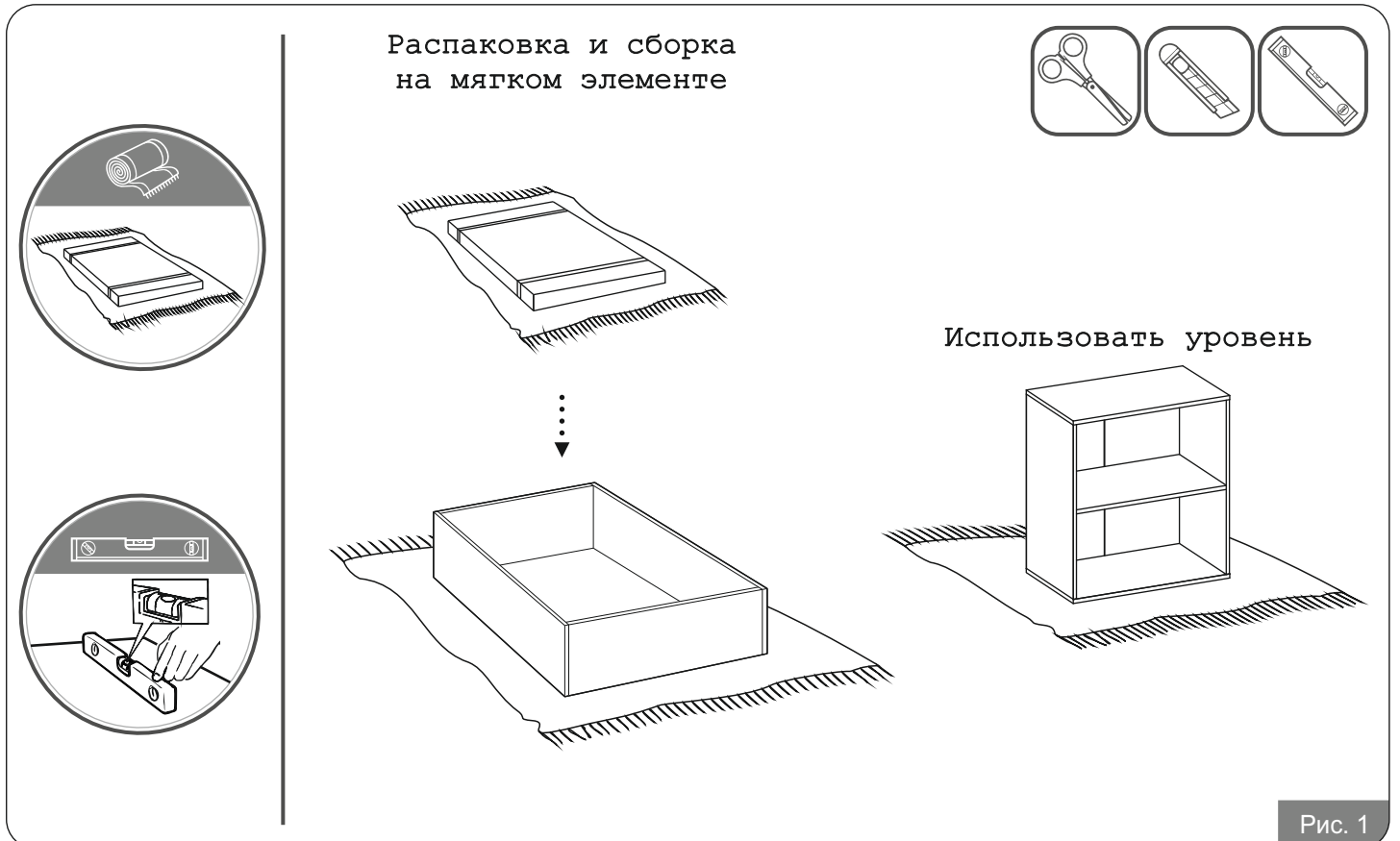

Рис. 6

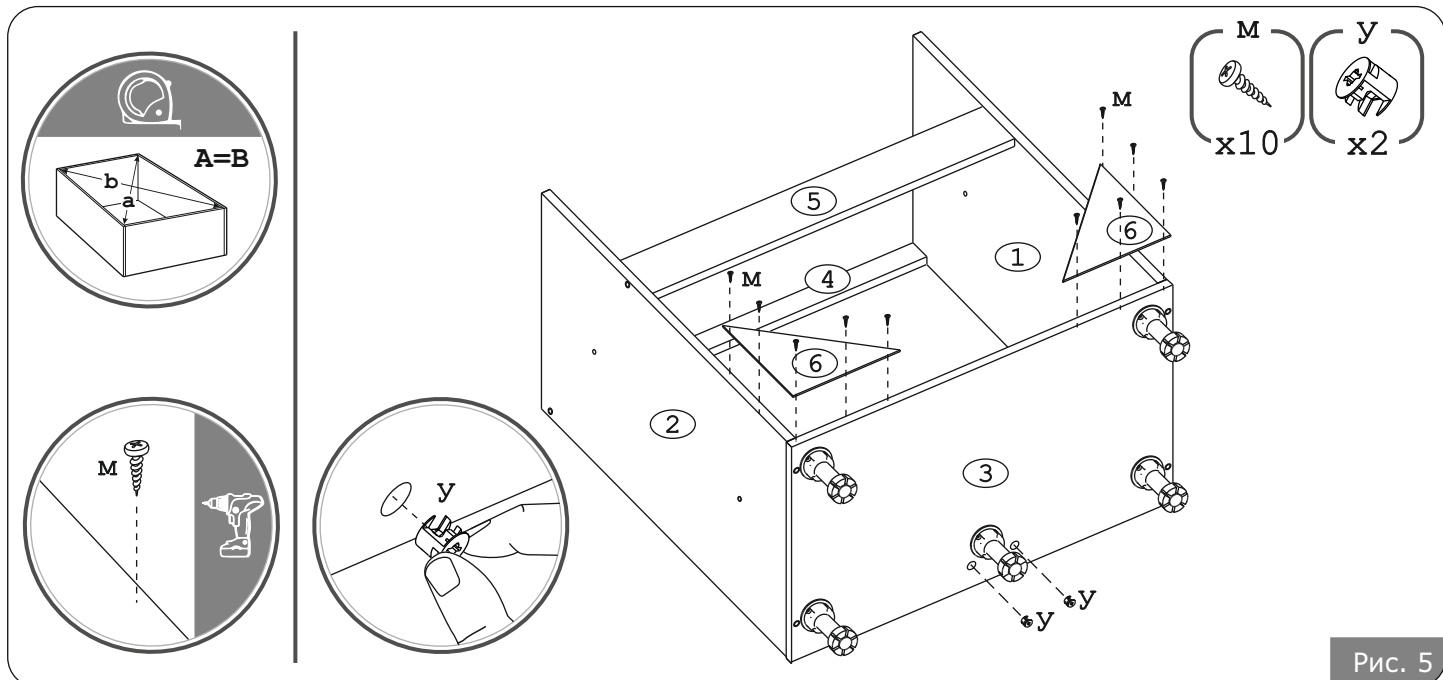

Рис. 7

Внимание!

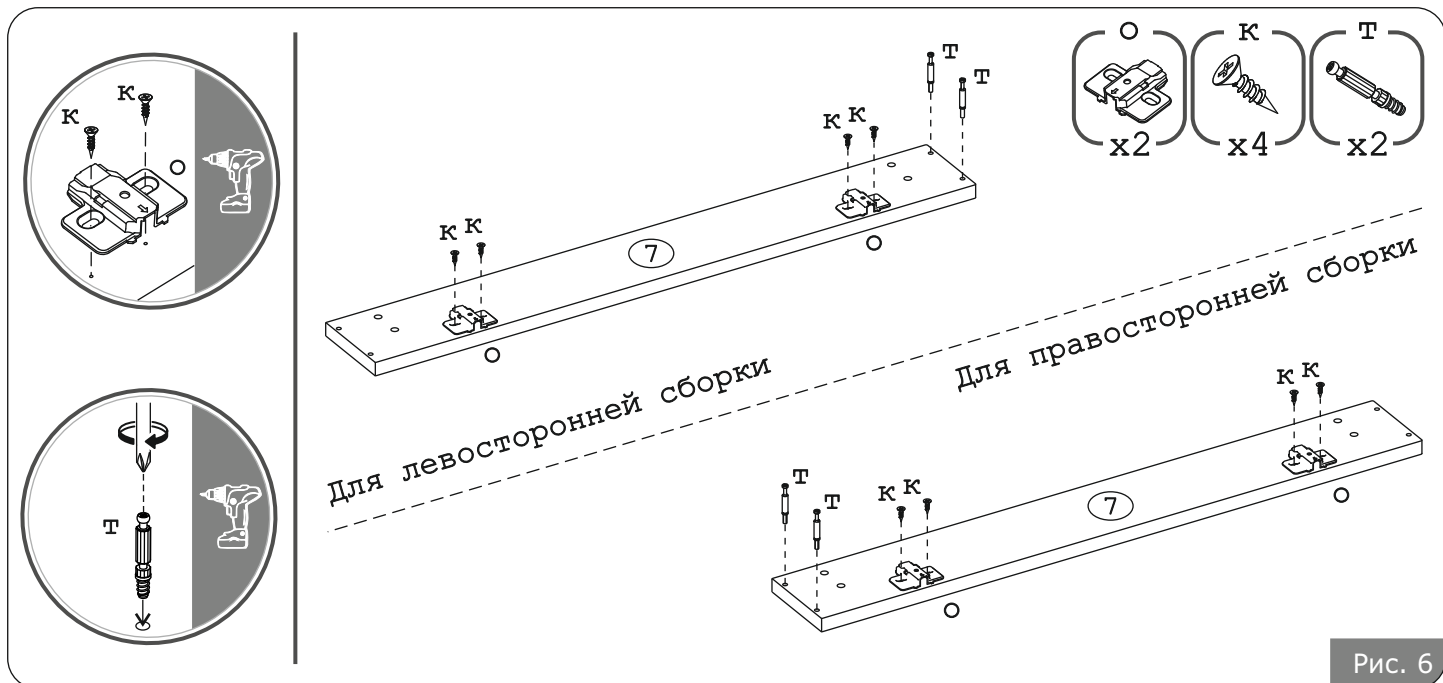
Между деталями №4 и №7 установить шайбы М6 (с) на винты М6х40 (р) (по две шайбы на каждый винт)

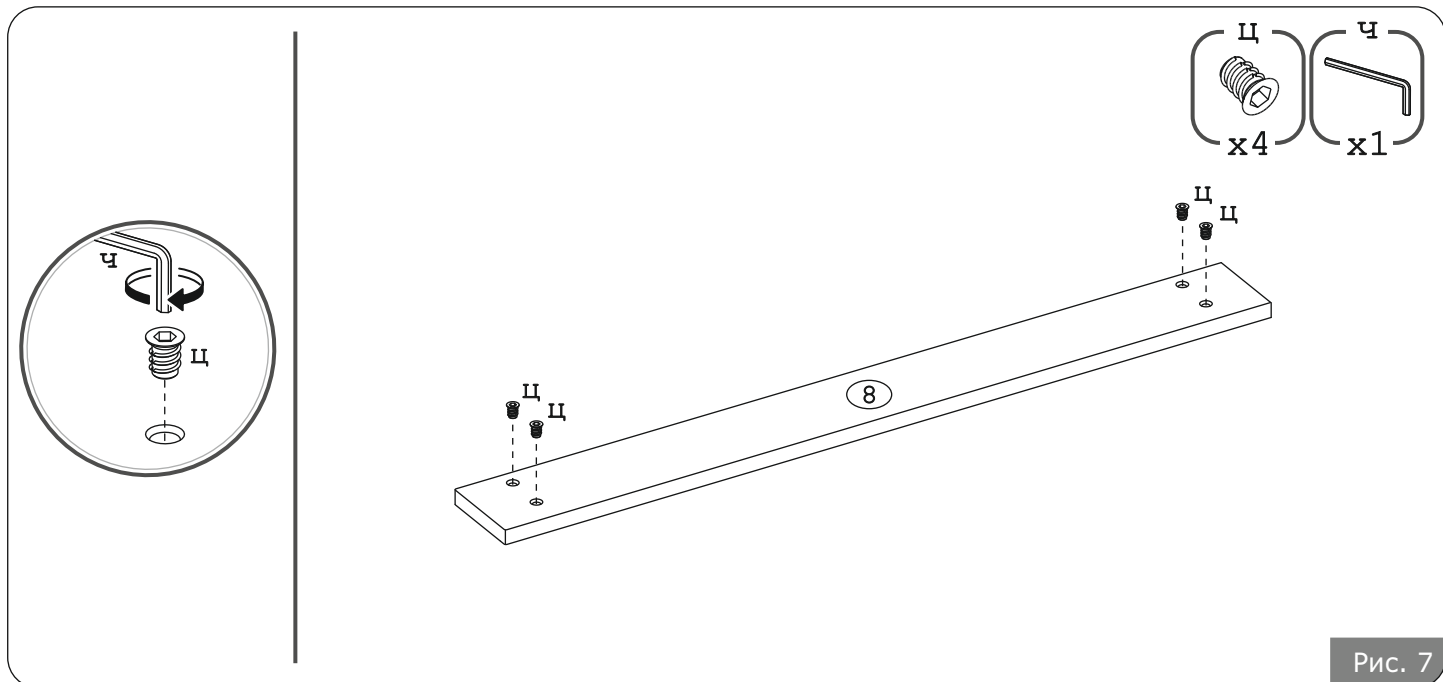

Рис. 8

Внимание! Перед монтажом петель (н) необходимо выполнить следующие операции:

1) Установить ограничители открывания петель (ш)

2) Выкрутить регулировочный винт против часовой стрелки до упора.

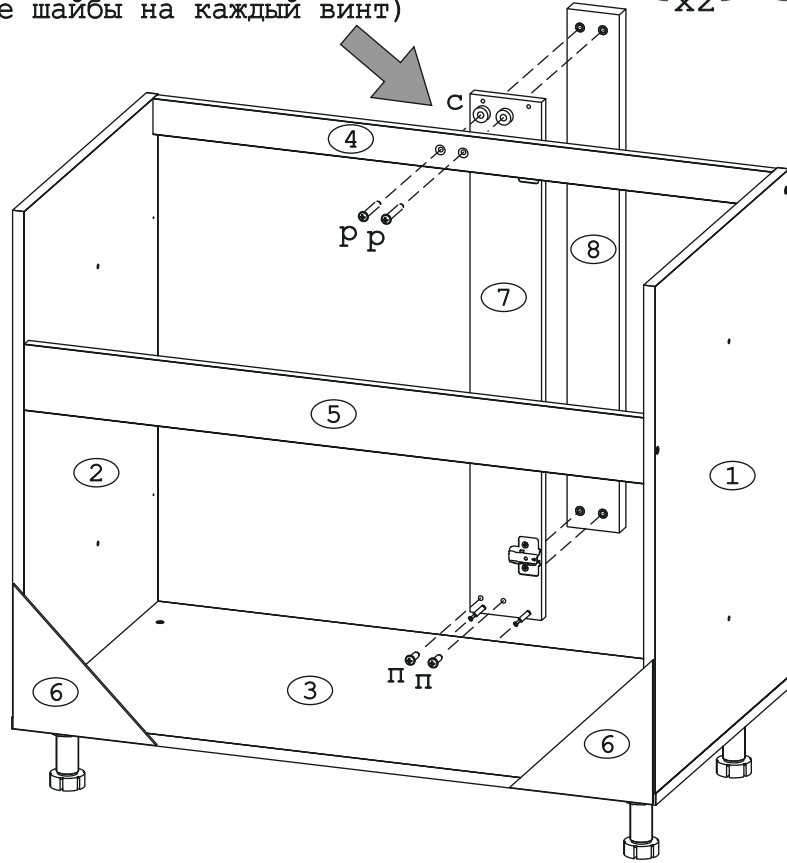
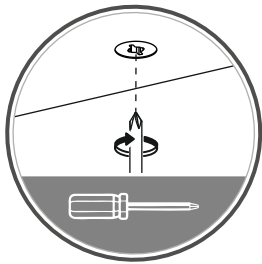
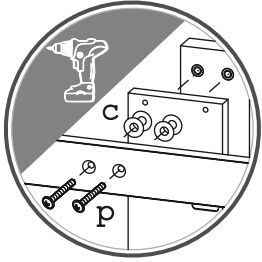
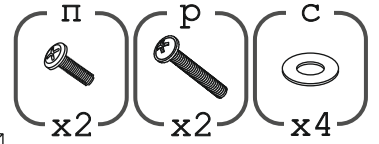
Порядок установки ограничителя:

1. Расположить ограничитель в петле.
2. Зафиксировать нажатием.
3. Отломить держатель ограничителя.



Рис. 9



Для левосторонней сборки

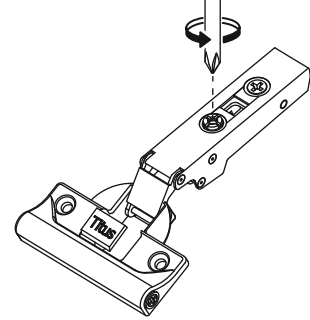
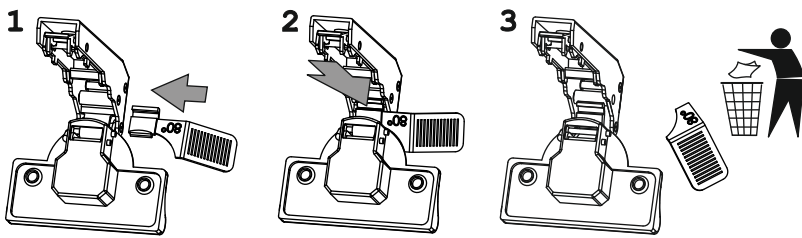
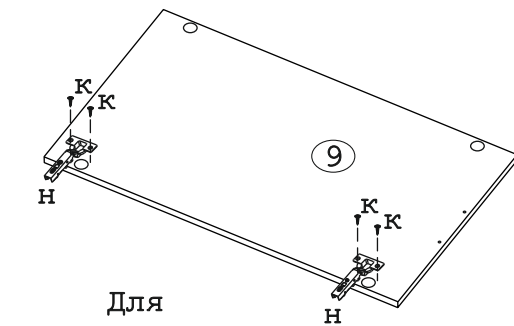
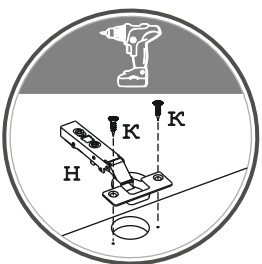
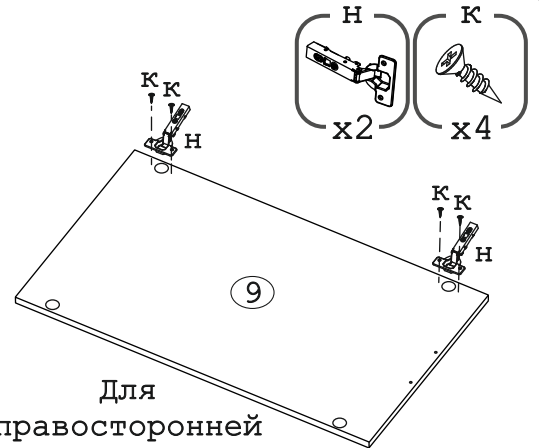

Для правосторонней сборки

Рис. 10

Внимание! Регулировку дверных петель, если уже установлена мойка, проводить мини отверткой.

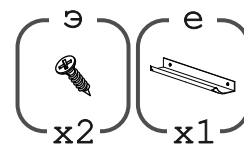

Мини отвертка в комплект фурнитуры не входит.



Рис. 11

Внимание! Уголок металл 90гр. (л) использовать для крепления столешницы к корпусу стола при помощи шурупов 4x16 (к).

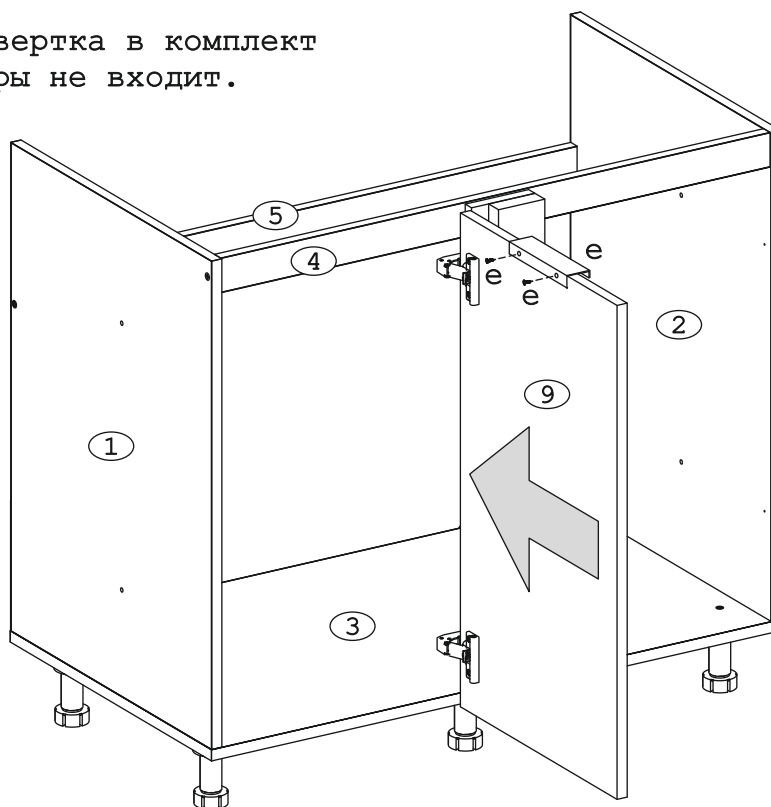
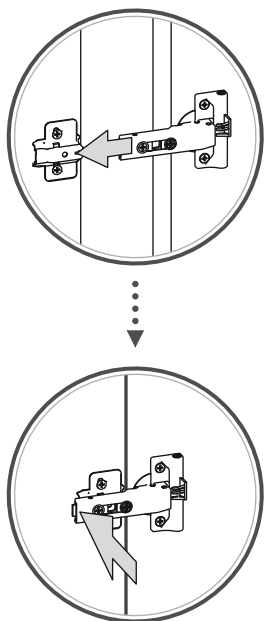
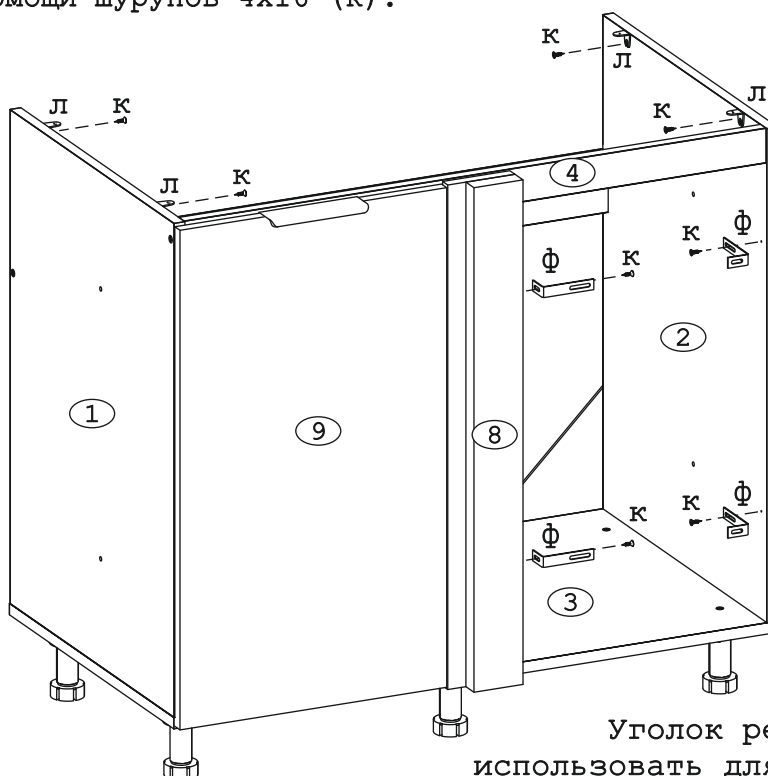
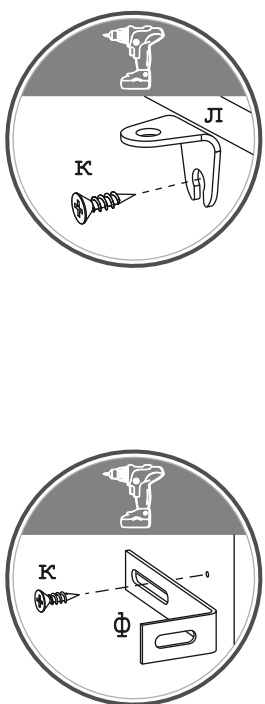
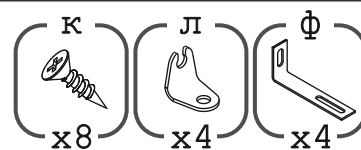

Внимание! Уголок регулир. (ф) использовать для крепления стола под мойку к примыкающему модулю с помощью шурупов 4x16 (к).

Рис. 12