

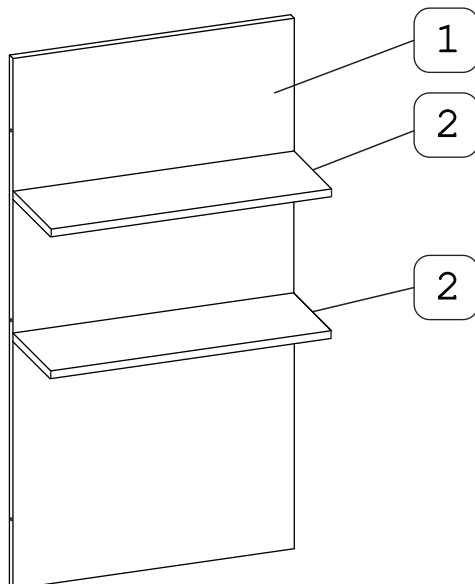

**«Графит» Полка навесная (600x180x1350)**



... Наименование деталей ...



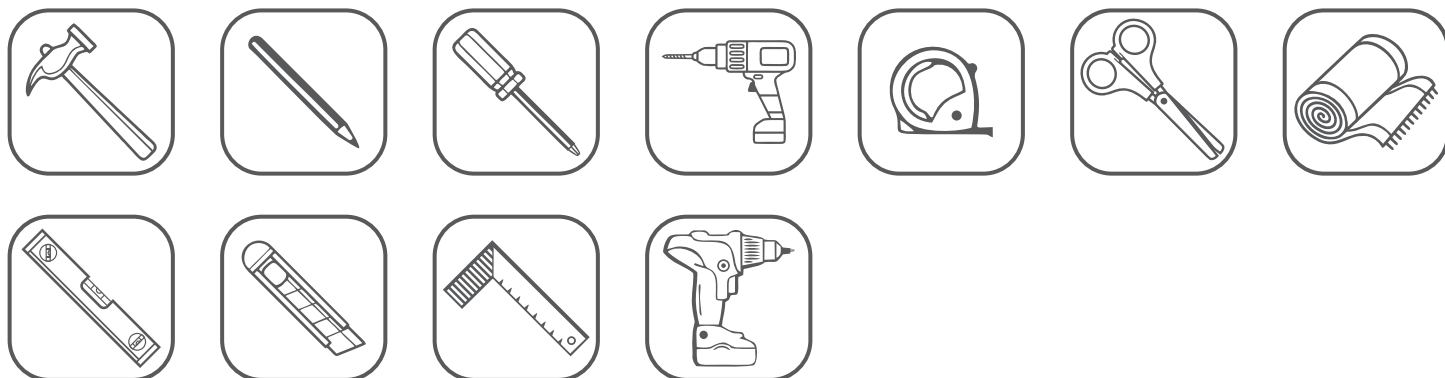

1.	Панель ДР	1352x600	1 шт.
2.	Полка	600x148	2 шт.

... Необходимый инструмент ...

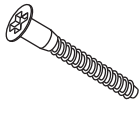

Установите на шуруповерте минимальные обороты.

\*Полку навесную 604.25 можно прикрепить к шкафам 604.06, 604.16, на евровинты «а».

	а		б		в		г		д		е		ж
Евровинт 50	7 шт.	Навес круглый 35 мм	2 шт.	Крюк 5,8x50x12	2 шт.	Дюбель распорный 10x50	2 шт.	Шуруп 4,2x13	4 шт.	Загл. самокл. Д14	11 шт.	Загл. к ев. винту	7 шт.

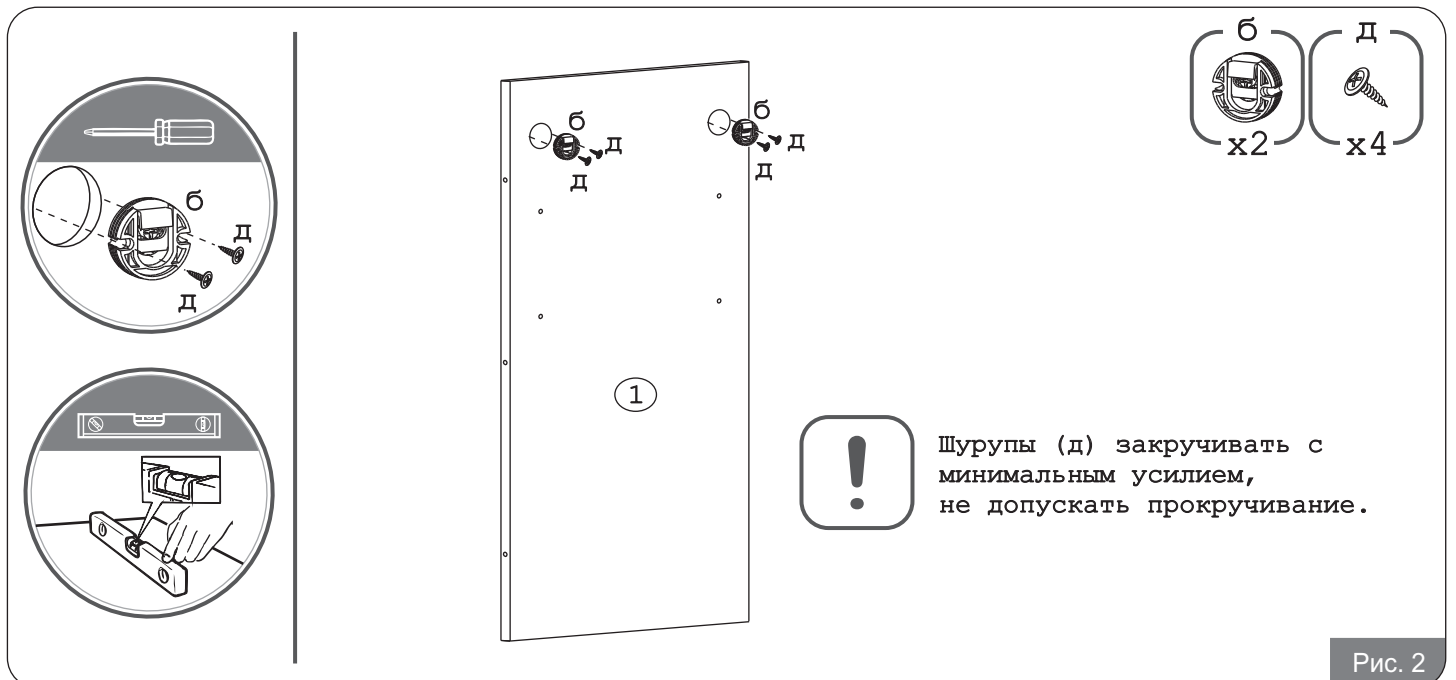
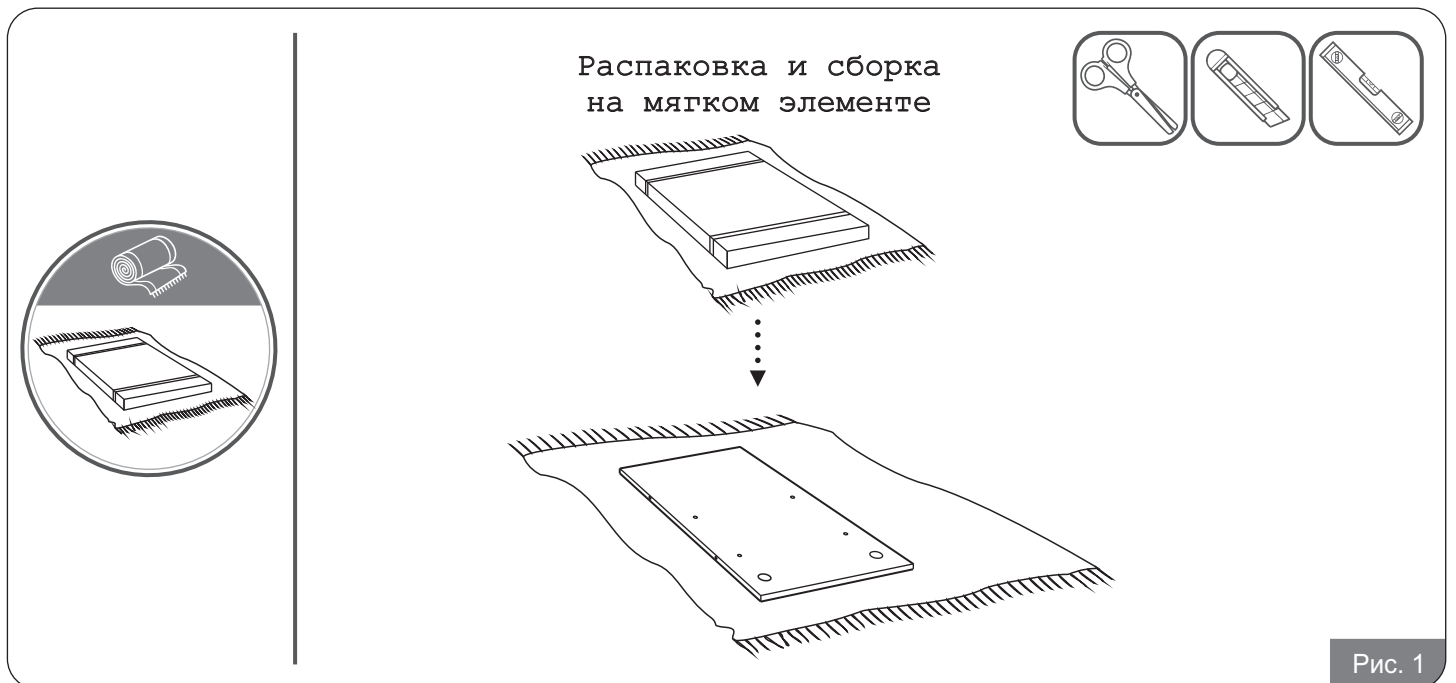

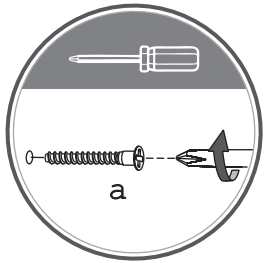
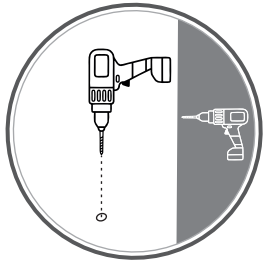

При установке полок необходимо досверлить отверстия Ø8 в панели ДР (1), и прикрутить на евровинты из комплекта.



Рис. 3



Крепеж из комплекта предназначен для крепления в бетон и полнотелый кирпич, для других материалов стен крепеж приобретается отдельно.

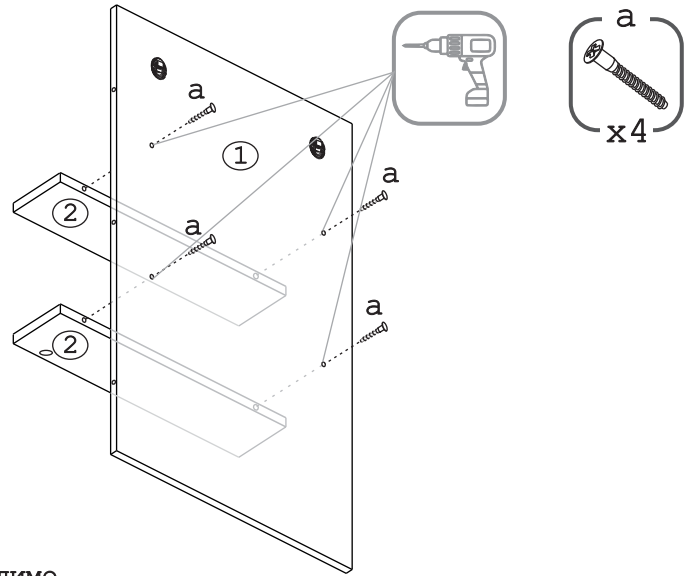
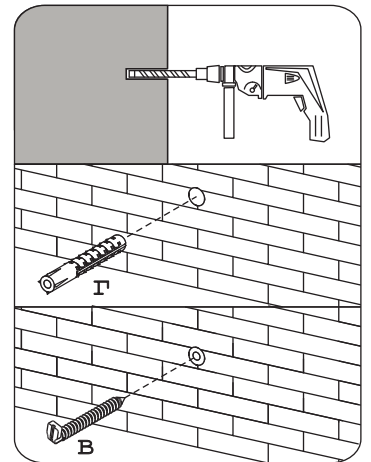
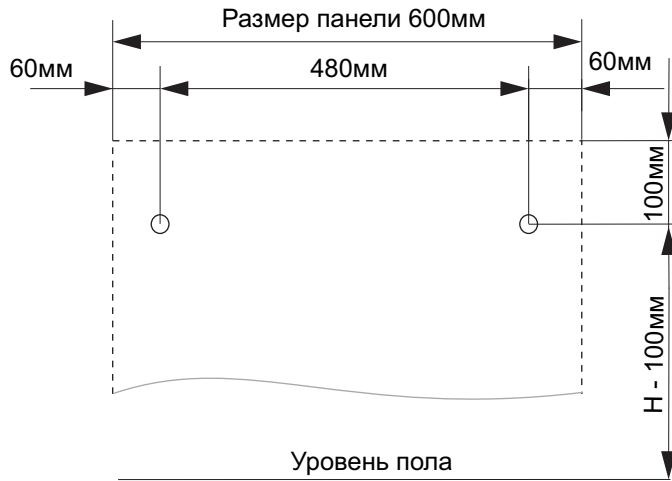
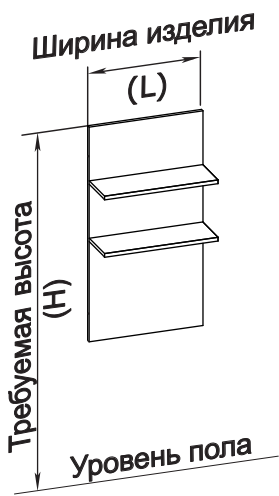
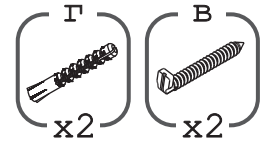

Для соблюдения стандартной компоновки всей серии «Графит» (совмещения верха полки навесной 604.25 с низом полок навесных 604.26 и 604.29, и низа полки навесной 604.25 с поверхностью тумбы 604.03) - рекомендуемая высота монтажа (H) - 1864 мм.

Рис. 4



Регулировка навеса производится на снятой полке, путём поворота винта по или против часовой стрелки.

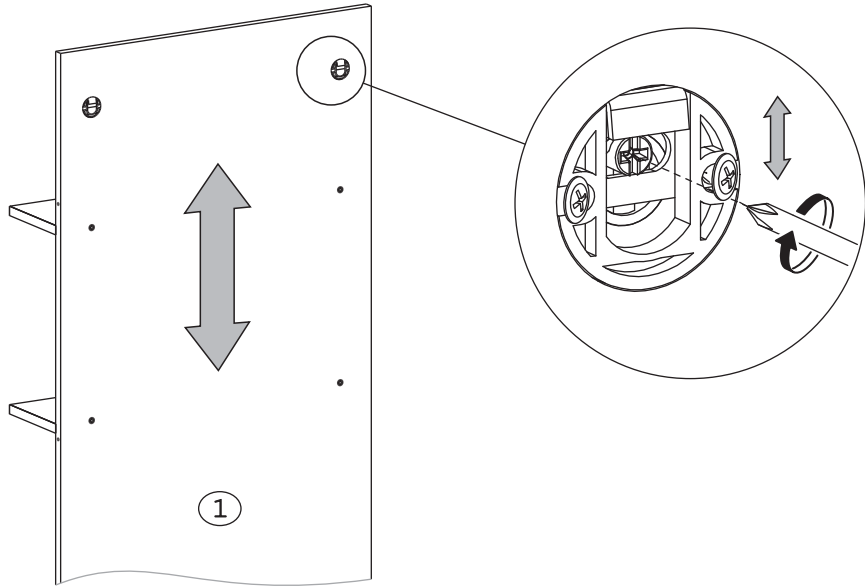
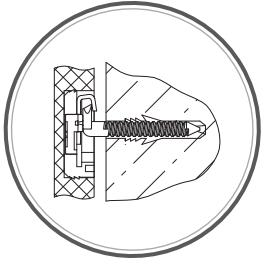
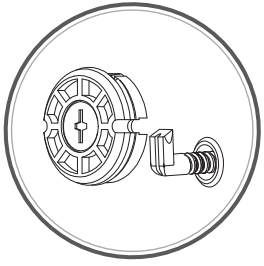

Рис. 5